

TERRASSENGENUSS

weinor Markisen





weinor Markisen
Stark in Qualität und Design



weinor **MARKISEN**

Hochwertiger Sonnenschutz, der immer passt

Belastbar und langlebig: Gelenkarm-Markisen von weinor verbinden hochkarätiges Design mit erstklassiger Technologie. Je nach Anbringungsort, gewünschter Komfortstufe und Ausstattung stehen Ihnen drei unterschiedliche Markisenkategorien zur Auswahl.



Kassetten-Markisen

In der Kassette ruhen Markisentuch und -technik so sicher wie in einem Safe – die perfekte Lösung, wenn Sie sich den optimalen Schutz für Ihre Beschattung wünschen.

Zenara/LED . . . 8
Opal Design II/LED . . . 10
Semina Life/LED . . . 14
Cassita II/LED . . . 18
I/K/N2000 . . . 20



Halbkassetten-Markisen

Bei der Halbkassetten-Markise werden Tuch und Technik vom Markisendach und dem eingefahrenen Ausfallprofil sicher umschlossen. Für mehr Schutz als bei einer offenen Markise.

Semina . . . 22

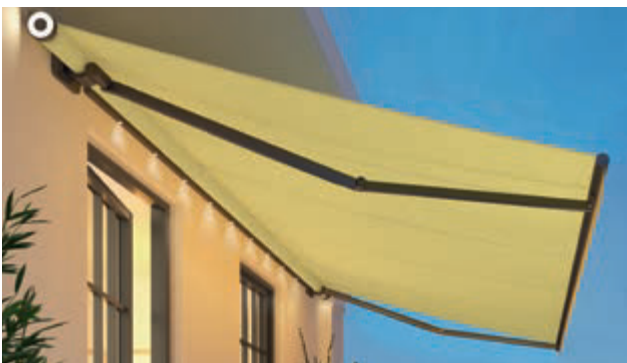

Offene Markisen

Eine offene Markise ist der Einstieg in die weinor Markisenwelt. Sie eignet sich vor allem dann, wenn z. B. ein darüber liegender Balkon die Markise vor Wittereinflüssen schützt.

Livona/LED . . . 24
Topas . . . 28



DESIGN



Design ist Stilgefühl – kompromisslos schöne Formgebung

Ob klassisch oder avantgardistisch – weinor Markisen bestechen durch hochwertige Materialien und eine ästhetische Formgebung. So präsentiert sich modernste Technologie in einem zeitgemäßen Design. Wählen Sie ganz nach Ihren Vorlieben und Ihrem Einrichtungsstil die Markise, die perfekt zu Ihnen passt.



Beste Qualität
made in Germany
●●●

weinor **MARKISEN** – Highlights

Seit Jahren steht weinor für konsequente Innovation in puncto Markisen-Gestaltung. Mit den Design-Markisen setzt weinor Maßstäbe.

KOMFORT

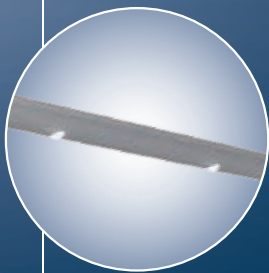

Für lange Terrassenabende – stimmungsvolle LED-Beleuchtung

Optional gibt es alle Markisen mit integrierter LED-Beleuchtung oder unterschiedlichen Lichtleisten. Leistungsstarke LED-Spots verbreiten angenehm warmweißes Licht, auch wenn die Markise eingefahren ist. Steuern und dimmen Sie Ihre Markise mit der Funksteuerung weinor BiConnect. Die besonders energieeffizienten LED-Spots haben eine Lebensdauer von 30.000 Stunden.

TECHNIK



weinor LongLife Arm – ein Name, der verpflichtet

Der geräuscharme weinor LongLife Arm besticht durch besonders hohe Spannkraft – selbst bei großen Windbelastungen. Dies sorgt für einen exzellenten Tuchstand. Sein belastbares Hightech-Band ist bis 100.000 Zyklen getestet. Darauf geben wir Ihnen 10 Jahre Garantie. Für noch mehr Stabilität sorgt gesenkgeschmiedetes Aluminium im Gelenk.



Gestellfarbe RAL 7021 | Dessin 3-708-240

Zenara/LED

Zukunftsweisendes Design in Vollendung

Grundlage für das bahnbrechende Design der weinor Zenara ist ihre innovative Technologie. Mit optionaler LED-Beleuchtung lässt diese Markise keine Wünsche offen.



Zenara/LED – Highlights und Varianten



Avantgardistisches Design für Stilpuristen

Eine Einheit mit der Fassade:
Selbst bei großen Breiten
erfordert die Zenara nur zwei
Wandanschlüsse.

- besonders stabile Kassette
- bis 6,5 m Breite – ab 5,5 m patentierte Seilspanntechnik aus dem Brückenbau
- mit weinor LongLife Arm (10 Jahre Garantie)



Optik wie aus einem Guss durch unsichtbare Technik

Für einen puristischen Look sind
alle technischen Komponenten
unsichtbar in das Gehäuse der
Zenara integriert.

- Elektronik samt Steuerung in der Kassette verborgen
- patentiertes weinor Opti-Flow-System® für besten Tuchstand



Erheblich längerer Terrassengenuss mit LED-Beleuchtung

Mit dem angenehm warm-
weißen Licht der Ausführung
Zenara LED können Sie lange
Abendstunden genießen.

- besonders energieeffizient
- Lebensdauer 30.000 Stunden
- stufenlos dimmbar mit Funksteuerung BiConnect
- auch bei eingefahrener Markise nutzbar

Zenara/LED

max. Breite	max. Ausfall
650 cm	400 cm





Gestellfarbe WT 029/80077 | Dessin 3-865

Opal Design II/LED Terrassenleben im großen Stil

Hochleistungs-Technologie trifft auf erstklassiges Design – die Opal Design II von weinor entspricht allen Anforderungen an eine Kassetten-Markise der Premiumklasse. Konzipiert für die Beschattung großer Flächen, passt sie sich durch ihre zeitlos klassische Formgebung der jeweiligen Architektur harmonisch an. Mit ihrer formschönen Kassette setzt sie edle Akzente an der Fassade. Eine Vielzahl an Produkt-Highlights sorgt für einfache Bedienung, überzeugenden Komfort und ein langes Leben.





Gestellfarbe RAL 9016

Markise der Spitzenklasse mit starker Ausstattung

Mit Volant Plus und integrierter LED-Beleuchtung wird die Opal Design II höchsten Ansprüchen gerecht. Mehrfeldanlagen verwandeln auch große Terrassen in einen schattigen Lieblingsplatz.

Opal Design II/LED – Highlights und Varianten



Klassisches Design für Freunde weitläufiger Terrassen

Großzügig, leistungsstark und sicher – die Opal Design II überzeugt auch anspruchsvollste Terrassenliebhaber.

- zeitlos klassisches Design
- zertifiziert bis Windstärke 5
- mit weinor LongLife Arm (10 Jahre Garantie)

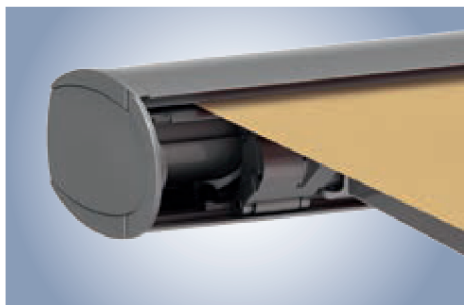

Die Sichelanzeige – einzigartig sicheres Schließen

Sind die seitlichen Sichel des Ausfallprofils geschlossen, ist die Markise zuverlässig geschützt vor Nässe und Verschmutzung.

- sicheres Verschließen der Sichel mit hörbarem Klick
- einzigartige patentierte Lösung „made by weinor“



Lange Terrassenstunden dank integrierter LED-Beleuchtung

Die Opal Design II LED spendet ein stimmungsvolles warmweißes Licht für noch längeren Terrassengenuss.

- Lebensdauer 30.000 Stunden
- besonders energieeffizient
- stufenlos dimmbar mit Funksteuerung BiConnect
- auch bei eingefahrener Markise nutzbar



Volant Plus – mehr Privatsphäre und Blendschutz

Mit ihrer integrierten Vertikal-Beschattung bietet Ihnen die Opal Design II Volant Plus besten Sonnen-, Blend- und Sichtschutz.

- Volant-Höhe bis zu 210 cm
- bester Tuchstand durch patentiertes weinor Opti-Flow-System®
- koordinierte Volant-Steuerung mit BiConnect-Tischabräumschutz integriert

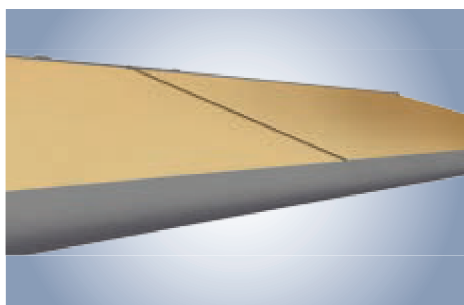

Mehrfeldanlagen für besonders große Schattenflächen

Für kombinierte Mehrfeldanlagen werden zwei Tuchfelder mit einem Motor verbunden. So lassen sie sich gleichzeitig bedienen (außer bei optionalem Volant Plus).

- für weitläufige Terrassen bis 48 m²
- verbindende Schlitzabdeckung zwischen den Anlagen
- bei gekoppelten Anlagen LED-Spots asymmetrisch verteilt

Opal Design II/LED

max. Breite	max. Ausfall
650 cm/1.200* cm	400 cm

Option Volant Plus

max. Breite	max. Ausfall	Ausfall Volant Plus
500/600 cm	350/300 cm	100, 150, 210 cm

* 2-teilige Anlagen





Semina Life/LED

Eine für alle

Semina Life ist der Allrounder unter den Kassetten-Markisen. Sie überzeugt durch ihr modernes, frisches Design in Verbindung mit langjährig bewährter weinor Technik. Viele technische Highlights sorgen für hohen Komfort und lange Lebensdauer. Egal, ob alt oder jung, modern oder traditionell: Semina Life ist immer genau die richtige Wahl – eben eine Klasse für sich!





Moderner Look mit tollen Features

Die Optionen Volant Plus und die in der Kassette integrierten Spots bei Semina Life LED lassen kaum noch Wünsche offen.

Semina Life/LED – Highlights und Varianten



Junges Design mit aktueller Technik

Die Kassette der Semina Life ist schick und schützt vor Witterungseinflüssen. Die form-schönen Kopfplattenringe im Edelstahl-Look runden die Kombination aus Gestellfarbe und Tuchdessin perfekt ab.

- modernes, klares Design
- innovatives und nahezu verschleißfreies Schließen der Markise



Semina Life LED – Kassette mit integrierter LED-Beleuchtung

Die in der Kassette integrierten LED-Spots erzeugen eine stimmungsvolle Beleuchtung auf der Terrasse.

- 30.000 Leuchtstunden der LED
- besonders energieeffizient
- LED stufenlos dimmbar mit Funksteuerung BiConnect



Volant Plus – vertikaler Sicht- und Sonnenschutz

Der Volant Plus ist elegant in das Ausfallprofil der Markise integriert. Er bietet Sicht- und Blendschutz bei tiefstehender Sonne.

- stufenlos ausfahrbar bis 210 cm
- bester Tuchstand durch patentiertes weinor Opti-Flow-System®
- BiConnect-Tischabräumschutz integriert

Semina Life/LED

max. Breite	max. Ausfall
650 cm	400 cm

Option Volant Plus

max. Breite	max. Ausfall	Ausfall Volant Plus
600 cm	350 cm	100, 150, 210 cm



Gestellfarbe RAL 9007 | Dessin 3-718

Cassita II/LED Schmuckstück in der Kassette

Schlankes Design und Technik satt – mit ihrer puristischen Formgebung und der extrem flachen Kassette passt die Cassita II perfekt zu modernen Wohntrends. Viele Details sorgen für Komfort.

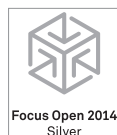

Cassita II/LED – Highlights und Varianten



Junges Wohnen mit schlankem Kassettendesign

Für Fans zeitgemäßer Wohnkultur: Die Cassita II besticht durch ihr neues puristisches Design in harmonisch flacher Ovalform.

- formschöne Aluminiumkappen
- verdeckte Schrauben
- nur zwei Wandanschlüsse erforderlich



Hochleistungs-Technologie auf minimalem Raum

Bestens geschützt: In der Kassette verbirgt sich allerneueste weinor Markisen-Technologie.

- belastbarer und besonders leiser weinor LongLife Arm (10 Jahre Garantie)
- verwindungssteife OptiNut-Welle sorgt für besten Tuchstand



LED-Beleuchtung – lange Terrassenstunden inklusive

Angenehme Sommerabende auf Ihrer Terrasse – für stimmungsvolle Beleuchtung mit warmweißem Licht sorgt die Cassita II LED.

- besonders energieeffizient
- Lebensdauer 30.000 Stunden
- stufenlos dimmbar mit Funksteuerung BiConnect
- auch bei eingefahrener Markise nutzbar

Cassita II/LED

max. Breite	max. Ausfall
550 cm	300 cm



Gestellfarbe RAL 9016 | Dessin 3-831

I 2000/K 2000/N 2000 Bewährte Technik, zeitloses Design

Bei den Kassetten-Markisen I 2000 und K 2000 handelt es sich um echte Klassiker. Hiermit bietet weinor Lösungen für jede Bausituation – mit und ohne Rückwand. Die N 2000 wurde speziell für Fassadennischen konzipiert.

I 2000/K 2000/N 2000 – Highlights und Varianten



Flexible Alleskönner für jede Fassade

Mit klassischen Proportionen und einer tausendfach bewährten Konzeption eignen sich diese Kassetten-Markisen für jede Art von baulicher Situation.

- 1-teilige Anlagen bis 7 m Breite und 4 m Ausfall
- belastbarer und besonders leiser weinor LongLife Arm (10 Jahre Garantie)

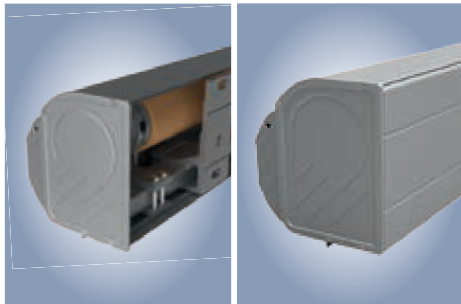

Perfekt geschützt und vielfältig anzubringen

Bei eingefahrener Markise sind Tuch und Technik sicher in der Kassette geschützt. Je nach Montageort stehen unterschiedliche Varianten zur Verfügung.

- K 2000 mit voll geschlossener Kassette für jede Bausituation
- I 2000 ohne Rückwandprofil für die Wandmontage

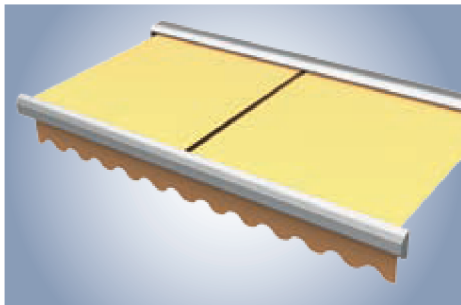

Mehrfeldanlagen für große Terrassen

Für besonders große Terrassen eignen sich gekoppelte 2-teilige Anlagen, die sich mit einem Motor ein- und ausfahren lassen.

- für Beschattungen bis zu 12 m Breite und 4 m Ausfall
- durchgehendes Tuch oder Schlitzabdeckung für die Verbindung zweier Tuchfelder

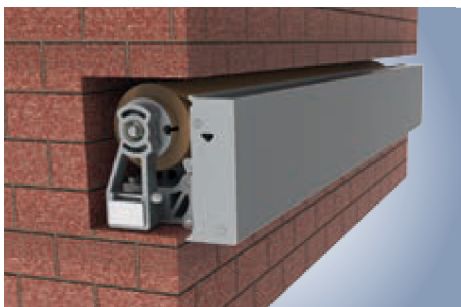

N 2000 – Spezialistin für Nischensituationen

Das besonders flache Ausfallprofil der N 2000 macht sie zur perfekten Lösung für den Einbau in Fassadennischen.

- bündiger Abschluss des Ausfallprofils mit der Hausfassade
- exaktes Schließen des Ausfallprofils durch das Kippgelenk

I 2000/K 2000

max. Breite	max. Ausfall
700 cm/1.200* cm	400 cm

* 2-teilige Anlagen

N 2000

max. Breite	max. Ausfall
600 cm	350 cm



Gestellfarbe WT 029/90146 | Dessin 3-865

Semina Junges Design und kraftvolle Technik

Die kompakte Halbkassetten-Markise Semina ist stark in Preis, Funktion und Design. Sie bietet geradlinige Gestaltung und herausragende Qualität.

Semina – Highlights und Varianten



Die kompakte Halbkassette – frische, junge Ästhetik

Hier schützt das halbrunde Markisendach in Kombination mit dem großen Ausfallprofil Tuch und Technik vor Verschmutzung.

- kompakte Formgebung
- belastbarer und besonders leiser weinor LongLife Arm (10 Jahre Garantie)



Energieeffizient – die optionale LED-Lichtleiste

Noch längerer Terrassengenuss – für ein angenehm warmweißes Licht am Abend sorgt auf Wunsch die LED-Lichtleiste.

- besonders energieeffizient
- Lebensdauer 30.000 Stunden
- stufenlos dimmbar mit Funksteuerung BiConnect
- auch bei eingefahrener Markise nutzbar



Windhochschlagsicherung – Schutz für die Markise

Der weinor Kippgelenkarm mit patentierter Windhochschlagsicherung verhindert ein Hochschlagen der Markise bei untergreifendem Wind.

- bewährte wartungsfreie Technik
- alle Bauteile aus geschmiedetem und stranggepresstem Aluminium

Semina

max. Breite	max. Ausfall
700 cm	350 cm





Gestellfarbe WT029/90147 | Dessin 6-400

Livona/LED

Die Essenz der Markise

Intelligente Technologie ist die Basis für das minimalistische Design der offenen Markise Livona. Der puristische Sonnenschutz vermittelt einen schwebenden Eindruck und gibt den Blick auf ganz viel Stoff frei. Auf Wunsch setzt innovative LED-Beleuchtung stimmungsvolle Akzente. In Kombination mit Gestellfarbe und Tuch ist die Livona mehr als eine Balkon- oder Terrassen-Beschattung: ein modernes Stilelement für das Leben im Freien.



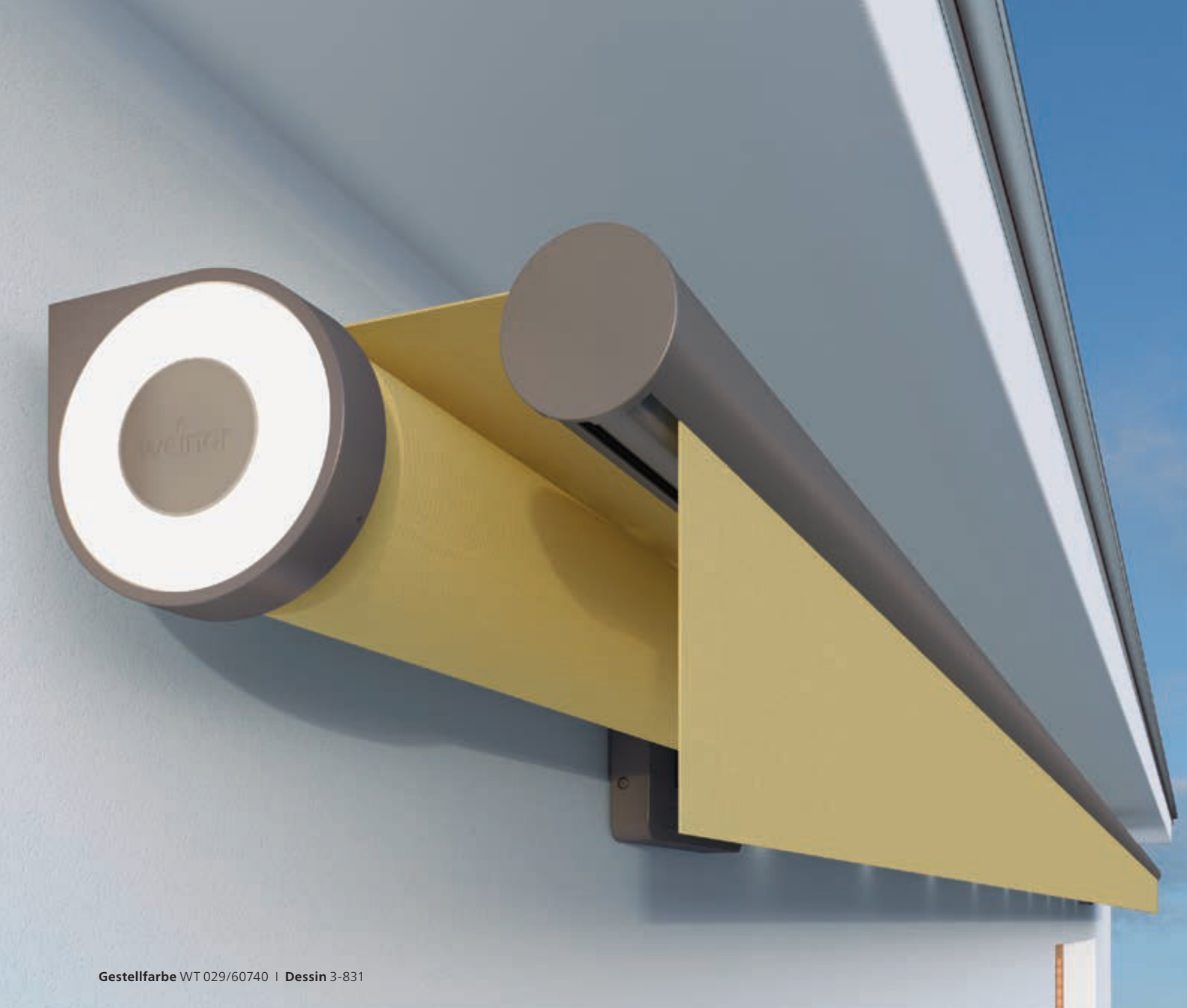

Gestellfarbe WT 029/60740 | Dessin 3-831

Puristisches Design

Die coole Gestaltung der Livona beruht in erster Line auf klaren Linien und einer Reduktion auf das Wesentliche. Formschöne Aluminiumkappen, ein extraschlankes Ausfallprofil und ein Design wie aus einem Guss – der Look für ein modernes Lebensgefühl.

Livona/LED – Highlights und Varianten

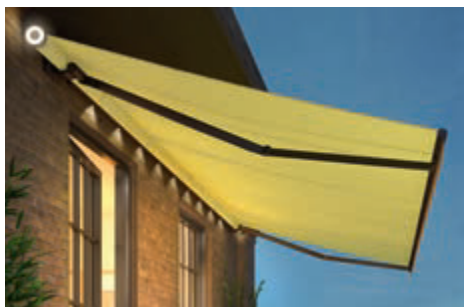

Schwebende offene Markise für noch mehr Tuchgefühl

Outdoor-Living ist mehr als ein Trend. Die offene Markise Livona bietet textile Wohnlichkeit durch viele technische Innovationen.

- nahezu unsichtbares Tragrohr
- extraschlankes Ausfallprofil
- keine Schrauben sichtbar
- 2-teilige Anlagen bis 12 m mit durchgehendem Tuch (Gleitlager) oder Schlitzabdeckung



weinor LongLife Arm – garantiert belastbar und langlebig

Der LongLife Arm der Livona ist besonders geräuscharm, leicht und dabei höchst widerstandsfähig durch gesenkgeschmiedetes Aluminium.

- äußerst belastbares Hightechband mit über 100.000 Zyklen im Test
- 10 Jahre Garantie
- für exzellenten Tuchstand

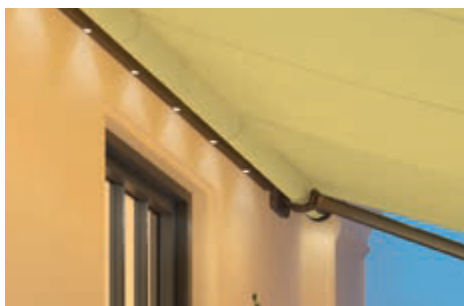

Atmosphärische Beleuchtung mit der weinor Livona LED

Die weinor Livona LED fasziniert durch ihre Kombination aus zwei LED-Lichtringen auf den seitlichen Abdeckkappen und der extraschlanken Lichtleiste LED Slim.

- besonders energieeffizient
- Lebensdauer 30.000 Stunden
- stufenlos dimmbar mit Funksteuerung BiConnect
- auch bei eingefahrener Markise nutzbar



Volant Plus – vertikaler Sicht- und Sonnenschutz integriert

Wenn Sie Privatsphäre großschreiben und Schutz vor tief stehender Sonne wünschen, ist die Livona/LED Volant Plus genau das Richtige für Sie.

- stufenlos ausfahrbar
- Blend- und Sichtschutz bis zu einer Volanthöhe von 210 cm
- patentiertes weinor Opti-Flow-System® für besten Tuchstand
- mit BiConnect-Tischabraumschutz integriert

Livona/LED

max. Breite	max. Ausfall
700/1.200*/600** cm	400 cm

Option Volant Plus

max. Breite	max. Ausfall	Ausfall Volant Plus
500/600 cm	350/300 cm	100, 150, 210 cm

* 2-teilige Anlagen/** Livona LED



Gestellfarbe RAL 7040 | Dessin 3-515

Topas Das klassische Einsteigermodell

Große Qualität fürs kleine Budget – die offene Markise weinor Topas ist das perfekte Einsteigermodell. Durch viele unterschiedliche Ausführungen bietet die Topas für jede Bausituation die passende Lösung.

Topas – Highlights und Varianten



Unkompliziert und windstabil – die preisgünstige Markise

Die offene Markise Topas ist besonders windresistent. Mit einem wunderschönen Tuch aus der umfangreichen weinor Tuchkollektion sorgt sie für Wohnlichkeit.

- 1-teilige Anlagen bis 7 m Breite und 4 m Ausfall
- belastbarer und besonders leiser weinor LongLife Arm (10 Jahre Garantie)

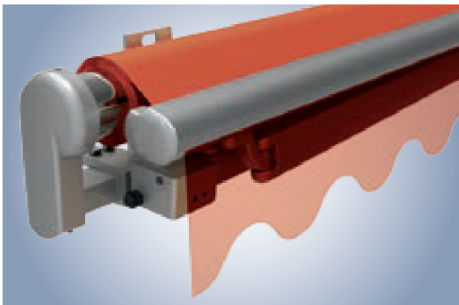

Für unterschiedlichste bauliche Situationen

Als offene Markise eignet sich die Topas besonders für die Montage in Nischen oder unter Balkonen. Viele verschiedene Ausführungen sind erhältlich.

- Dachabdeckung möglich
- 2-teilige Anlagen bis 12 m Breite mit durchgehendem Tuch oder Schlitzabdeckung

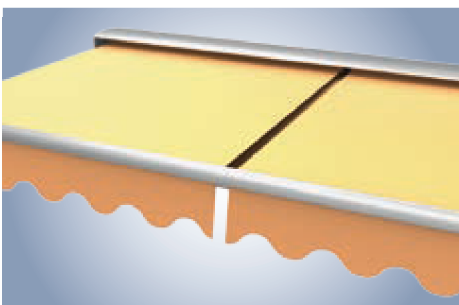

Mehrfeldanlagen – für besonders große Schattenflächen

Die Topas ist auch als kombinierte Mehrfeldanlage für sehr große Terrassen erhältlich.

- als 2-teilige Anlage bis 12 m
- durchgehendes Tuch oder Schlitzabdeckung für die Verbindung zweier Tuchfelder

Topas

max. Breite	max. Ausfall
700 cm/1.200* cm	400 cm

* 2-teilige Anlagen



BiConnect
Einfach intuitiv.



Gestellfarbe WT 029/70786 | Dessin 3-725



Alternativ können Sie Ihre Markisen- und Terrassentechnik auch mit RTS oder io-homecontrol® von **somfy** steuern.

Mehr Komfort durch clevere Lösungen

Sie möchten Terrassenbeleuchtung, Heizsystem oder Markise auf Knopfdruck vom Liegestuhl aus regulieren? Und die Markise soll bei Wind und Regen von alleine einfahren, auch wenn Sie nicht zu Hause sind? Dann ist BiConnect von weinor genau die richtige Lösung für Sie. Leicht bedienbare Handsender mit oder ohne Display schicken das störungsfreie Funksignal selbst durch Metallfassaden und starke Dämmschichten. Und per BiEasy-App ist auch die Steuerung über Tablet und Co. möglich.

Zubehör und Steuerung – Komfort und Sicherheit



Volant Plus – Seitenbeschattung für Sicht- und Sonnenschutz

Für Ihren Volant Plus können Sie das Tuchdessin der Hauptmarkise wählen. Wenn Sie zudem nach draußen schauen

möchten, sind die Tücher aus der screens by weinor® Kollektion bestens geeignet.



Paravento – seitlicher Sichtschutz mit einem Handgriff

Eine weitere Möglichkeit, mehr Privatsphäre zu genießen, schafft unsere Seitenschutzwand zum Ausziehen: Der Paravento

bietet besten Wind- und Sichtschutz und lässt sich in Tuch und Farbe auf Ihre Markise abstimmen.



Wettersensoren – automatische Reaktion auf Wind und Wetter

Wettersensoren fahren Ihre Markise automatisch bei Sonne aus und optional bei Wind und Regen wieder ein:

- Sonnen-Sensor
- Sonnen-Wind-Sensor (auch solarbetrieben)
- Sonnen-Wind-Regen-Sensor



Heizsystem Tempura – 2 Varianten für jeden Wohnstil

Je nach individuellem Geschmack sind 2 Varianten wählbar: die klassische Tempura in eher runder Optik und die neue Tempura Quadra in eckiger Ausführung. Die kompakten Heizsysteme fügen sich dezent in jeden

Architektur- und Wohnstil ein. Die wärmenden Infrarotstrahlen des Heizsystems sind sofort nach dem Einschalten spürbar. Langes Vorwärmen wie bei anderen Heizsystemen (z. B. Mittelwellenstrahlern) entfällt.



Kurbelantrieb – wenn die Gegebenheiten es erfordern

Sie können Ihre Markise wahlweise auch mit einer Kurbel ein- und ausfahren – zum Beispiel, wenn kein Elektroanschluss

möglich ist. Auch wenn Sie Ihre Markise nur sehr selten nutzen, kann dies eine gute Lösung sein.

Das **TUCH** macht die Markise

Atemberaubend schön und langlebig: Unsere große Auswahl an Tuchdessins bringt wohnliche Atmosphäre ins Freie – ganz nach Ihrem individuellen Geschmack.

Attraktive Markisentücher für jeden Geschmack



Die weinor Tuchkollektion my collections besteht aus 3 exklusiven Kollektionsteilen mit insgesamt 143 Dessins.

weinor Tücher sind aus den Materialien Polyester oder Acryl gefertigt und spinndüsengefärbt. Dies garantiert außergewöhnliche Langlebigkeit, beständige Farbbrillanz sowie eine hohe UV-Beständigkeit.

Durch den Teflon-Gewebeschutz und modernste Nanotechnologie ist die Oberfläche öl-, wasser-, schmutzabweisend und fäulnisverhütend.

Auch in puncto Umweltverträglichkeit überzeugt my collections. Die Tücher sind frei von gesundheitsschädlichen Stoffen und erfüllen alle erforderlichen Umweltstandards.

Weitere Informationen unter:
www.weinor.de/tucheigenschaften

Tücher mit Durchblick für Vertikal-Beschattungen

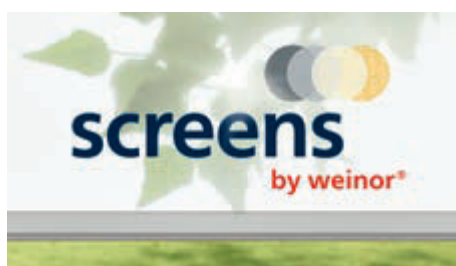

weinor Senkrecht-Markisen schützen Terrasse und Innenräume zuverlässig vor Überhitzung und schirmen die Privatsphäre vor unerwünschten Blicken ab. Für diese Anwendung empfiehlt sich die Kollektion screens by weinor®.

Sie umfasst vier unterschiedliche, hochwertige Tücher: StarScreen, Perluca, Soltis® und Glasfascerscreen. Alle bieten optimalen Sicht- und Sonnenschutz für Fenster, Terrasse und Balkon. Je nach Anforderung sind verschiedene Grade an Transparenz und Luftdurchlässigkeit möglich.

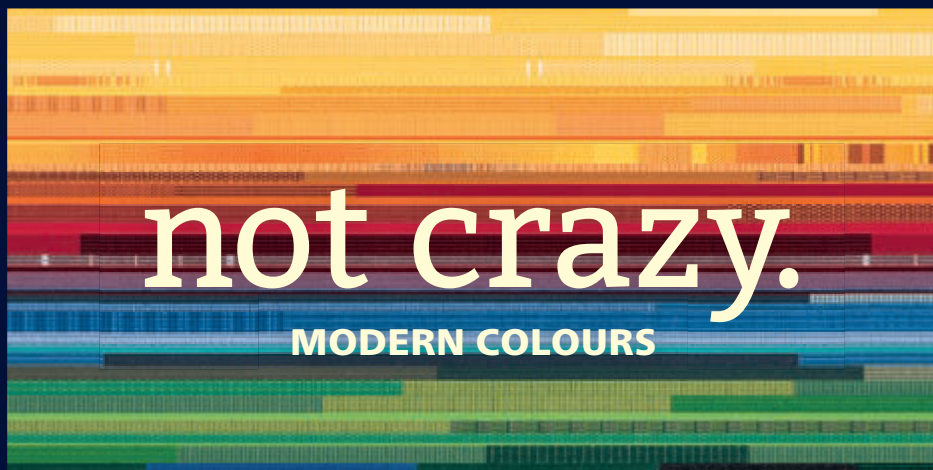

momentum, mélange und not crazy.
Wählen Sie aus den 3 Kollektionsteilen
Ihr Lieblingsdessin. Egal ob zeitlos neutrale,
harmonische oder kreative Trends – für jeden
Geschmack ist das richtige Material und der
passende Farbton dabei.

my collections
Hochwertige Markisentücher

47 Standard-RAL-Farben



Über 200 topaktuelle GESTELLFARBEN

Farbhersteller bemühen sich intensiv darum, die Farbstabilität zu gewährleisten. Dennoch kann seit dem Verbot der Zugabe von Schwermetallen ein Ausbleichen, insbesondere bei der Farbe Feuerrot (RAL 3000), nicht ganz ausgeschlossen werden.

Maximale Farbsicherheit – weinor bietet Ihnen über 200 unterschiedliche Gestellfarben. So haben Sie vielfältige Töne zur Auswahl, die mit der vorhandenen Architektur Ihrer Hausfassade harmonieren.

Identische Farben – damit alles perfekt zusammenpasst

Da weinor im eigenen Werk pulverbeschichtet, können Sie sich bei unterschiedlichen weinor Produkten auf Farbgleichheit und einen identischen Glanzgrad verlassen.

Wählen Sie aus einer Fülle von hochwertigen Farben:

- 47-Standard-RAL-Gestellfarben, Seidenglanz
- 9 kratzfeste und widerstandsfähige WiGa-Trend-Farben in edler Struktur-Optik
- über 150 RAL-Sonderfarben

RAL 8003
Lehm Braun

RAL 6012
Schwarzgrün

RAL 1002
Sandgelb

RAL 1015
Hellelfenbein

RAL 1003
Signalgelb

9 WiGa-Trend-Farben

WT 029/50704
Approx.
RAL 6009 Metallic

WT 029/90147
Approx.
RAL 9007 Metallic

WT 029/71289
Approx.
RAL 7016

WT 029/80081
Iron Glimmer
Effect P7

WT 029/80077
Approx.
DB 703 Metallic

WT 029/10797
Approx.
RAL 9010

WT 029/90146
Approx.
RAL 9006 Metallic

WT 029/70786
Sparkling Iron
Effect

WT 029/60740
Marrone 04
Metallic



Gestellfarbe RAL 7021 | Dessin 3-708-240

Design mit Auszeichnung

Ob zeitlos-klassisch oder puristisch-modern – mit einem weinor Produkt lässt sich jeder Außenbereich länger und besser nutzen. Zahlreiche Design-Awards bestätigen unser Engagement für eine gute Gestaltung:



Heizsystem Tempura Quadra, 2018
w17 easy Glas-Schiebewand, 2017
Semina Life Kassetten-Markise, 2016
Livona offene Markise (honourable mention), 2014
Zenara und Cassita II Kassetten-Markisen, 2014
Terrazza Glasoase® Kaldach-Wintergarten, 2009



w17 easy Glas-Schiebewand, 2017
weinor PergoTex II Pergola-Markise, 2016
Sottezza II Wintergarten-Markise, 2015



Cassita II Kassetten-Markise, 2014
Zenara Kassetten-Markise, 2012

Mehr Informationen unter:
weinor.de/auszeichnungen



w17 easy Glas-Schiebewand, 2017
Sottezza II Wintergarten-Markise, 2017
Zenara Kassetten-Markise, 2013



w17 easy Glas-Schiebewand, 2018 (winner)
Zenara und Opal Design II Kassetten-Markisen, 2014 (Special Mention)



w17 easy Glas-Schiebewand, 2018
Livona offene Markise, 2015
Zenara, Opal Design II und Cassita II Kassetten-Markisen, 2014



weinor PergoTex II Pergola-Markise, 2016



Sottezza II Wintergarten-Markise, 2016



weinor PergoTex II Pergola-Markise, 2016

Mit Sicherheit beste weinor Qualität



Beste Qualität
made in Germany



Mit Sicherheit ein Originalprodukt

Gelebte Innovationskraft – ständige Weiterentwicklungen

Geprüfte weinor Qualität – zertifizierte Fertigungsprozesse, höchste Standards

Nachhaltigkeit und Verantwortung – hohe Umweltstandards und regelmäßige Kontrollen

weinor Echtheitszertifikat

Jedes weinor Produkt wird mit einem Echtheitszertifikat ausgeliefert. Fordern Sie es bei Ihrem Fachpartner an!

Wichtige Hinweise:
Tucheigenschaften: weinor Markisentücher erfüllen strenge Qualitätsanforderungen und werden mit modernster Produktionstechnik hergestellt. Trotzdem lassen sich Schönheitsfehler wie Knickfalten, Welligkeit im Naht- und Saumbereich, Überdehnung im Saumbereich sowie Wabenbildung nicht ausschließen. Sie haben keinen Einfluss auf Qualität und Lebensdauer und sind als Reklamationsgrund ausgeschlossen.

Nähere Informationen:
www.weinor.de/tucheigenschaften

Markisen und Wintergarten-Markisen: sind bei Regen und Wind einzufahren – Gefahr von Wasser-sackbildung! Tücher, die nass geworden sind, können verstärkt Wickelfalten aufweisen. Sie sollten daher bei Wetterbesserung zum Trocknen wieder ausgefahren werden.

Gestellfarben: Abhängig von der bestellten Gestellfarbe liefern wir alle Kleinteile sowie etwaige Kurbeln und Getriebe in Schwarz (ähnlich RAL 9005), Weiß (ähnlich RAL 9016) oder in Grau (ähnlich weinor 7319).

MARKISEN

Produktübersicht



	Zenara/LED	Opal Design II/LED	Semina Life/LED	Cassita II/LED
Technik	Kassetten-Markisen			
max. Breite x max. Ausfall, 1-teilig/2-teilig mit durchgehendem Tuch oder Schlitzabdeckung	650 cm x 400 cm	1-teilig: 650 cm x 400 cm 2-teilig: 1.200 cm x 400 cm	650 cm x 400 cm	550 cm x 300 cm
Kassettengröße/Seitenmaße (B x H), inkl. Konsole	Zenara: 280 mm x 160 mm Zenara LED: 280 mm x 165 mm	Opal Design II: 265 mm x 160 mm Opal Design II LED: 265 mm x 165 mm	Semina Life/LED: 307 mm x 194 mm	Cassita II/LED: 266 mm x 155 mm
MiniMax, mehr Ausfall als Breite	—	—	—	—
Motorantrieb	● serienmäßig	● serienmäßig	● serienmäßig	● serienmäßig
Kurbelantrieb	—	○	○	○
Neigungsverstellung Markise	5° – 40°	5° – 40° (bei Ausfall ab 351 cm 7° bis 40°)	5° – 25°	5° – 45°, mit Kurbel 5° – 25°
Montagevarianten	Wand-, Decken- und Dachsparrenmontage möglich			
Beleuchtung	Zenara LED	Opal Design II LED	Semina Life LED	Cassita II LED
LongLife Markisenarme	●	●	●	●
Option Volant Plus				
max. Breite	—	500 cm/600 cm	600 cm	—
max. Ausfall	—	350 cm/300 cm	350 cm	—
Kassettengröße (B x H)	—	Opal Design II: 326 mm x 160 mm Opal Design II LED: 326 mm x 165 mm	367 mm x 194 mm	—
Motorantrieb (nur möglich bei Hauptantrieb Motor)	—	●	●	—
Kurbelantrieb	—	○	○	—
Neigungsverstellung Markise	—	10° – 20°	10° – 20°	—
Ausfall Volant Plus (H)	—	100 cm, 150 cm, 210 cm	100 cm, 150 cm, 210 cm	—
Gestellfarben				
47 Standard-Gestellfarben	●	●	●	●
Über 150 andere RAL-Farben	○	○	○	○
9 WiGa-Trend-Farben	●	●	●	●
Tuchkollektion				
my collections	●	●	●	●
screens by weinor®				
StarScreen	—	● / ○ nur für Volant Plus	● / ○ nur für Volant Plus	—
Perluca	—	● / ○ nur für Volant Plus	● / ○ nur für Volant Plus	—
Soltis® 86/92	—	● / ○ nur für Volant Plus	● / ○ nur für Volant Plus	—
Zubehör und Qualität				
Heizsystem Tempura*	○	○ Befestigung mit spezieller Halterung	○ Befestigung mit spezieller Halterung	○
Heizsystem Tempura Quadra*	○	○ Befestigung mit spezieller Halterung	○	○
Produktschutzsensor BiSens Agido-3V	○	○	○	○
Funksteuerung	○	○	○	○
Getestet bis	Windstärke 5 nach Beaufort und Windwiderstandsklasse 2 nach DIN 13561			

* Bitte auf ausreichend Abstand zum Volant Plus achten. Mehr Sicherheit mit Tuchabräumschutz von BiConnect.



I2000/K2000/N2000	Semina	Livona/LED	Topas
	Halbkassetten-Markise	Offene Markisen	
I/K2000: 1-teilig: 700 cm x 400 cm 2-teilig: 1.200 cm x 400 cm N2000: 600 cm x 350 cm	700 cm x 350 cm	Livona: 1-teilig: 700 cm x 400 cm Livona: 2-teilig: 1.200 cm x 400 cm Livona LED: 600 x 400 cm MiniMax: 500 cm x 400 cm	1-teilig: 700 cm x 400 cm 2-teilig: 1.200 cm x 400 cm
I/K2000: 198 mm x 211 mm N2000: 202 mm x 197 mm	204 mm x 204 mm	mit Dach: 282 mm x 190 mm ohne Dach: 275 mm x 190 mm MiniMax mit Dach: 282 x 283 mm MiniMax ohne Dach: 275 x 283 mm	mit Dach: 220 mm x 210 mm ohne Dach: 210 mm x 180 mm
—	—	<input type="radio"/> nur ohne LED und Volant Pus	—
<input checked="" type="radio"/> serienmäßig	<input checked="" type="radio"/> serienmäßig	<input checked="" type="radio"/> serienmäßig	<input checked="" type="radio"/> serienmäßig
<input type="radio"/>	<input type="radio"/>	<input type="radio"/>	<input type="radio"/>
5° – 40°	5° – 40°	5° – 20° MiniMax: 5° – 15°	5° – 40°
Wand-, Decken- und Dachsparrenmontage möglich			
<input type="radio"/> LED Design/3Spot Leiste	<input type="radio"/>	<input checked="" type="radio"/> Livona LED: 2 Lichtringe, Lichtleiste LED Slim	<input type="radio"/> LED Design/3Spot Leiste
<input checked="" type="radio"/>	<input checked="" type="radio"/>	<input checked="" type="radio"/>	<input checked="" type="radio"/>
—	—	500 cm/600 cm	—
—	—	350 cm/300 cm	—
—	—	313 mm x 190 mm	—
—	—	<input checked="" type="radio"/>	—
—	—	<input type="radio"/>	—
—	—	5° – 20°	—
—	—	100 cm, 150 cm, 210 cm	—
<input checked="" type="radio"/>	<input checked="" type="radio"/>	<input checked="" type="radio"/>	<input checked="" type="radio"/>
<input type="radio"/>	<input type="radio"/>	<input type="radio"/>	<input type="radio"/>
<input checked="" type="radio"/>	<input checked="" type="radio"/>	<input checked="" type="radio"/>	<input checked="" type="radio"/>
<input checked="" type="radio"/>	<input checked="" type="radio"/>	<input checked="" type="radio"/>	<input checked="" type="radio"/>
—	—	<input checked="" type="radio"/> / <input type="radio"/> nur für Volant Plus	—
—	—	<input checked="" type="radio"/> / <input type="radio"/> nur für Volant Plus	—
—	—	<input checked="" type="radio"/> / <input type="radio"/> nur für Volant Plus	—
<input type="radio"/>	<input type="radio"/>	<input type="radio"/>	<input type="radio"/>
<input type="radio"/>	<input type="radio"/>	<input type="radio"/>	<input type="radio"/>
<input type="radio"/>	<input type="radio"/>	<input type="radio"/>	<input type="radio"/>
<input type="radio"/>	<input type="radio"/>	<input type="radio"/>	<input type="radio"/>

Windstärke 5 nach Beaufort und Windwiderstandsklasse 2 nach DIN 13561



Umschlag vorne: Gestellfarbe WT 029/90147 | Dessin 3-501
Umschlag hinten: Gestellfarbe WT 029/70786 | Dessin 3-716

Technische Änderungen sowie Sortiments-/Programmänderungen vorbehalten. Drucktechnisch bedingt sind Farbabweichungen möglich.



Erleben Sie die ganze Welt von weinor.de

Ihr weinor Fachhändler berät Sie gerne: